

Solution de Récolte

La Trémie 100/130



Spécialement pour les VACOMAT's

vue de face

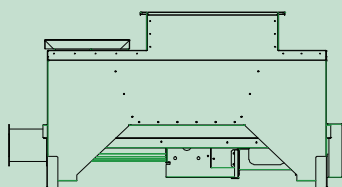

vue de côté

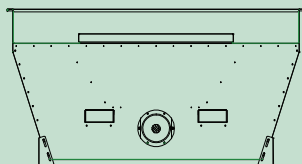

SPB 100/3/130

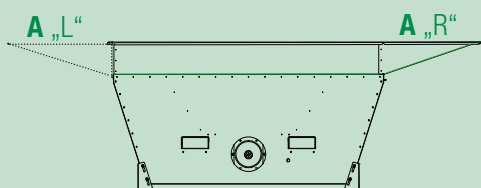

SPB 100/4/130

vue de dessus

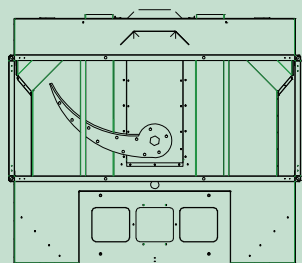

SPB 100/3/130

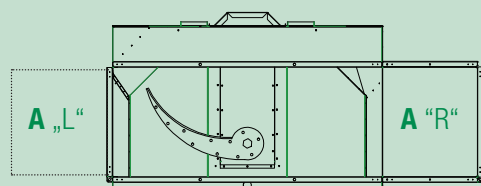

SPB 100/4/130

Des solutions spécifiques pour votre dépoussiéreur mobile

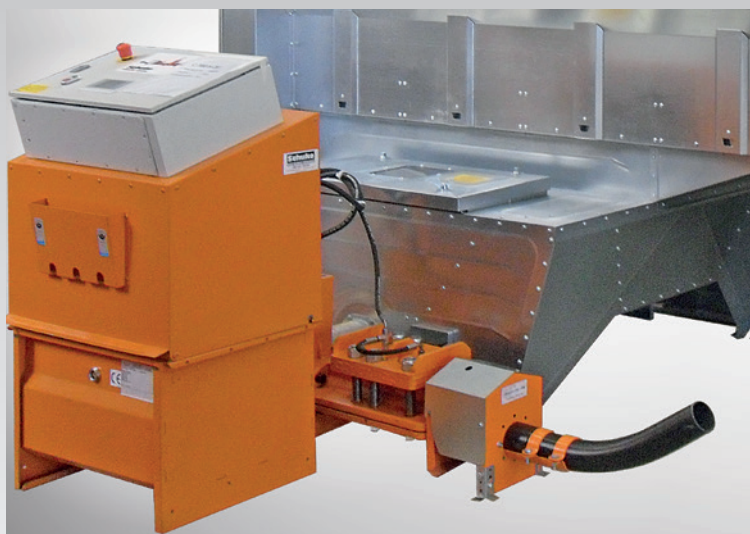

Vacomat 350 XP avec trémie SPB 100/4/130 et presse à briquettes Compacto

La trémie SCHUKO est conçue en **deux variantes** pour être intégrée sous nos VACOMAT's.

- La trémie **SPB 100/3/130** est prévue pour le **VACOMAT 200 XP**.
- La trémie **SPB 100/4/130** est prévue pour les **VACOMAT's 250 XP, 300 XP, 350 XP** et **TWIN**, et offre la possibilité d'être placée à gauche ou à droite. „A“.

Ces deux trémies sont fixées sous le VACOMAT par un cadre et dispose d'une porte d'inspection.

Elles sont livrées prêt à être connectée (câble et fiche fournis) et avec un inverseur de phase.

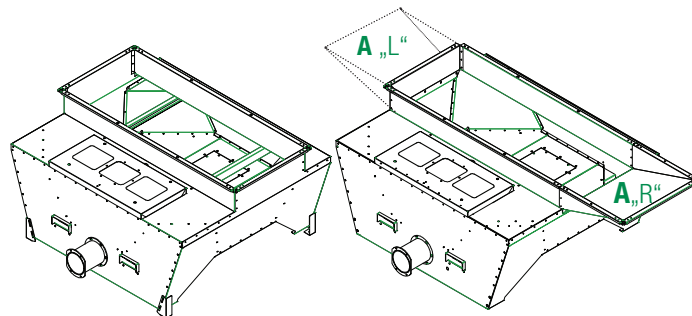

Trémie	SPB 100/3/130	SPB 100/4/130
Numéro d'article:	750130	750150
Volumen:	1,0 m ³	1,0 m ³
Moteur:	1,5 kW 34,4 U/min	1,5 kW 34,4 U/min
Poids:	225 kg	230 kg
Dimensions (L x l x H):	1.715 x 1.720 x 910 mm	2.295 x 1.720 x 910 mm

Cachet du revendeur



Technique d'aspiration de poussières et de filtration

www.schuko.com

Schuko International GmbH & Co. KG
Gewerbegebiet Zossener Str. 4
14959 Trebbin, Germany

+49 (0) 3 37 31 / 77 77 - 94 ou 95
Téléfax +49 (0) 3 37 31 / 77 77 - 96

Email: international@schuko.com

